

平成28年県会長杯新人戦延岡地区予選大会要項

【主催】 宮崎県ミニバスケットボール連盟

【主管】 延岡市ミニバスケットボール連盟

【期日】 男子 平成28年5月14日(土) 、 6月4日(土) 、 6月5日(日)
女子 平成28年5月14日(土) 、 6月4日(土)

【会場】

男子	女子
14日(土) : 伊形小学校	14日(土) : 東海東小学校
4日(土) : 伊形小学校	4日(土) : 東海東小学校
5日(日) : 伊形小学校	

【時間】

(1日目、2日目)		(3日目)	
8時30分	保護者会・監督会	8時30分	保護者会・監督会
9時00分	競技開始	9時00分	競技開始
	競技終了 (2日目は女子表彰式) 後片付け、清掃	13時50分	競技終了 表彰式(男子のみ) 後片付け、清掃 最終チェック

【当番チーム】

男子	女子
14日(土) : 土々呂SR	14日(土) : 土々呂明星
4日(土) : 旭	4日(土) : 旭
5日(日) : 北方学園	

【競技規則】

- ・ 2016年日本バスケットボール協会ミニバスケットボール規則及び本大会特別規則に準ずる。
- ・ ゲームの時間は**5分-1分-5分-3分(ハーフ)-5分-1分-5分**とする。
- ・ 選手の交代は、第4クォーターと延長戦のタイムアウトの時のみできる。
- ・ 延長を行う場合は、前時限終了から2分後に開始し、第4クォーターと同じバスケットを攻撃する。
- ・ 延長のゲーム時間は『3分』とし、時計は全て止める。
- ・ 各延長時限の前に2分間の間をおき、必要な回数だけ行う。
- ・ 各延長時限に両チーム1回ずつのタイムアウトが認められる。
- ・ 予選リーグ戦の順位決定方法は、**1. 勝率 2. 直接対決の結果 3. 得失点差 4. 得失点率**とする。

【競技方法】

- ・ 男女とも予選リーグを行い、上位による決勝トーナメントを行う。
ただし、女子の5~7位決定戦はリーグ戦とし、順位決定方法は予選リーグと同様とする。
- ・ 中島スポーツ旗争奪新人大会の、1位・2位のチームはシード扱いとする。
(男子 1位:東海KF 2位:北方学園 女子 1位:土々呂明星 2位:南方BW)
- ・ 本大会の上位(男子:●+●、女子:●+●)チームは、県会長杯本戦(6月25・26日)への出場権を得る。(5月9日以降にチーム数が決定)
※参考:平成27年度 (男子) Aパート:2チーム Bパート:3チーム
(女子) Aパート:3チーム Bパート:2チーム

【男子予選リーグ組合せ】

14日、4日

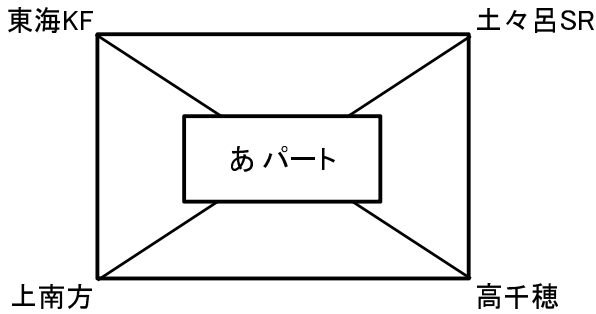

あ パート

	東海KF	上南方	土々呂SR	高千穂
東海KF		①	①	②
上南方	①		②	①
土々呂SR	②	②		①
高千穂	②	①	①	

① 14日(土)

② 4日(土)

第1試合 9:00 ~

第2試合 10:00 ~

第3試合 11:00 ~

第4試合 12:00 ~

第5試合 13:00 ~

い パート

	北方学園	西(OP)	旭	南方RR	みなみSUNS
北方学園		①	②	①	②
西(OP)	①		①	②	②
旭	②	①		②	①
南方RR	①	②	②		①
みなみSUNS	②	②	①	①	

14日(土)

Aコート

- 1) 北方学園 vs 西(OP)
- 2) 東海KF vs 上南方
- 3) 南方RR vs みなみSUNS
- 4) 東海KF vs 土々呂SR
- 5) 北方学園 vs 南方RR

Bコート

- 1) 旭 vs みなみSUNS
- 2) 土々呂SR vs 高千穂
- 3) 西(OP) vs 旭
- 4) 上南方 vs 高千穂
- 5)

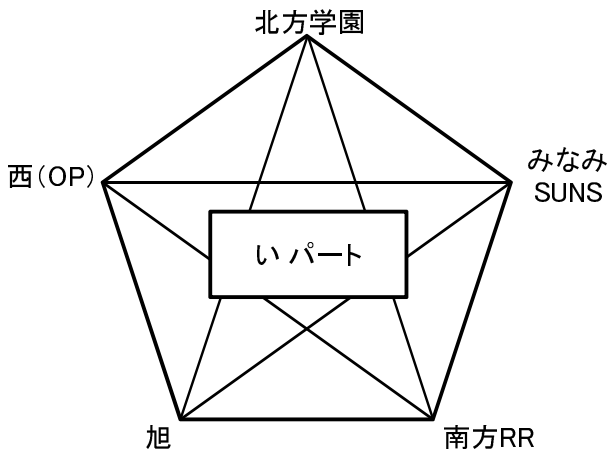

4日(土)

Aコート

- 1) 北方学園 vs 旭
- 2) 東海KF vs 高千穂
- 3) 西(OP) vs みなみSUNS
- 4) 上南方 vs 土々呂SR
- 5) 北方学園 vs みなみSUNS

Bコート

- 1) 西(OP) vs 南方RR
- 2)
- 3) 旭 vs 南方RR
- 4)
- 5)

【決勝トーナメント】

5日 1位~4位決定

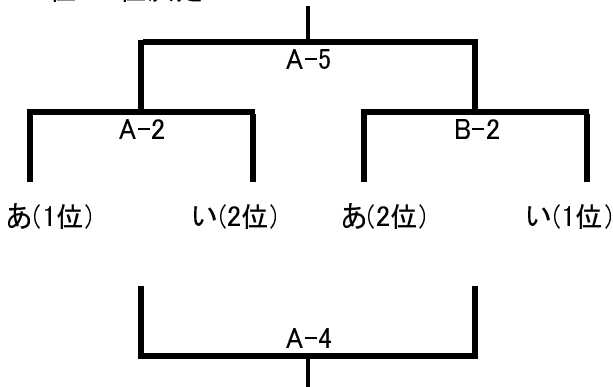

5位~8位決定

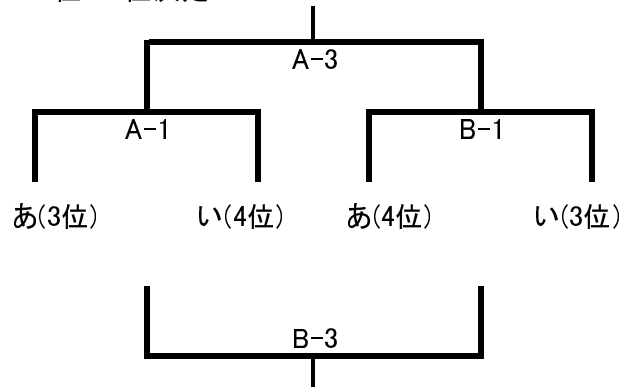

第1試合 9:00 ~

第2試合 10:00 ~

第3試合 11:00 ~

第4試合 12:00 ~

第5試合 13:00 ~

【女子予選リーグ組合せ】

14日

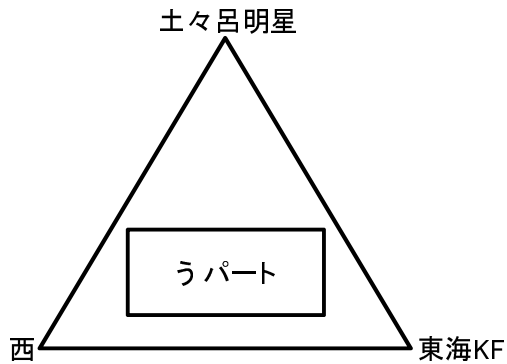

14日(土) Aコート

- 1) 南方BW vs みなみ
- 2) 土々呂明星 vs 西
- 3) 南方BW vs 旭
- 4) 西 vs 東海KF
- 5) 南方BW vs 上南方
- 6) 土々呂明星 vs 東海KF

- 1) 旭 vs 上南方
- 2)
- 3) みなみ vs 上南方
- 4)
- 5) みなみ vs 旭
- 6)

- 第1試合 9:00 ~
- 第2試合 10:00 ~
- 第3試合 11:00 ~
- 第4試合 12:00 ~
- 第5試合 13:00 ~
- 第6試合 14:00 ~

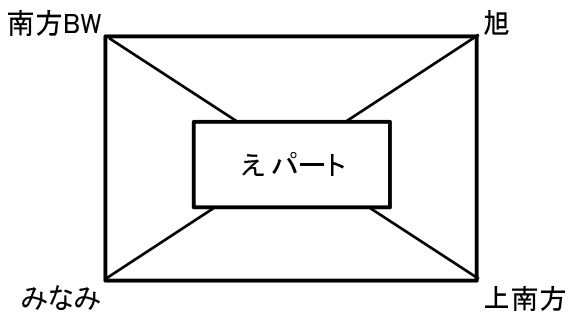

【決勝トーナメント】

4日 1位～4位決定

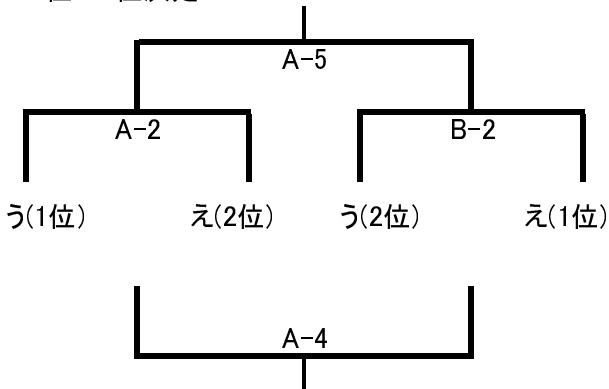

- 第1試合 9:00 ~
- 第2試合 10:00 ~
- 第3試合 11:00 ~

5位～7位決定

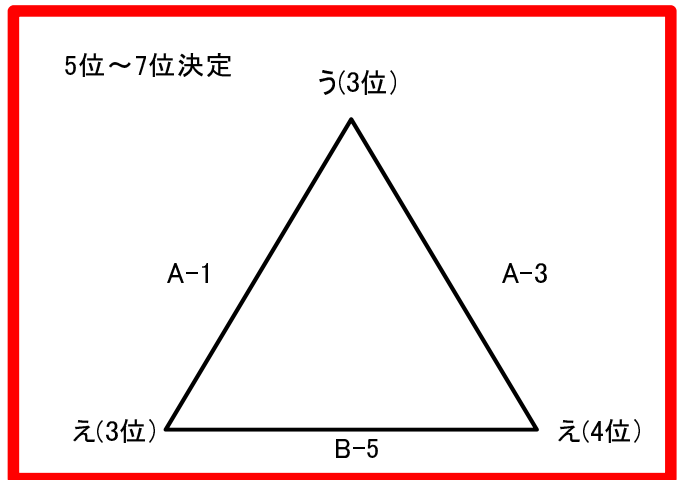

- 第4試合 12:00 ~
- 第5試合 13:00 ~